

狸々軎側面姿図 1/30

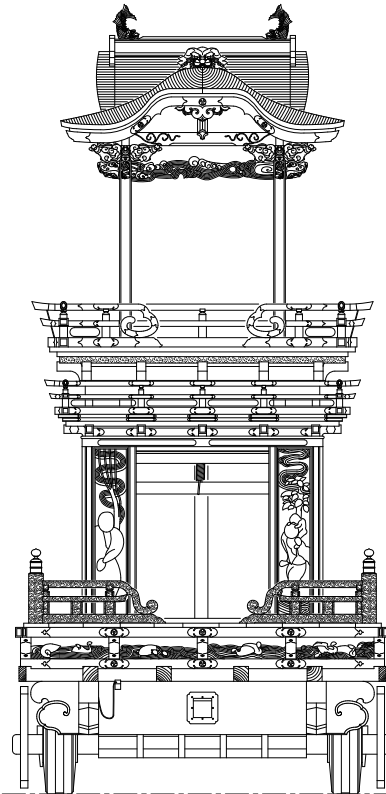

狸々軎正面姿図 1/30

備 考	工事名称	岐阜県重要有形民俗文化財 高田祭曳山狸々軎修理修復	図面名称	狸々軎姿図	SCALE	1/30	No.	A-4
		一般建築士事務所 ティージェイズ・ラボ T.J.Lab	東海住工工業株式会社 岐阜県知事 登録10243号	1級建築士 169481号 川瀬重児	DATE			

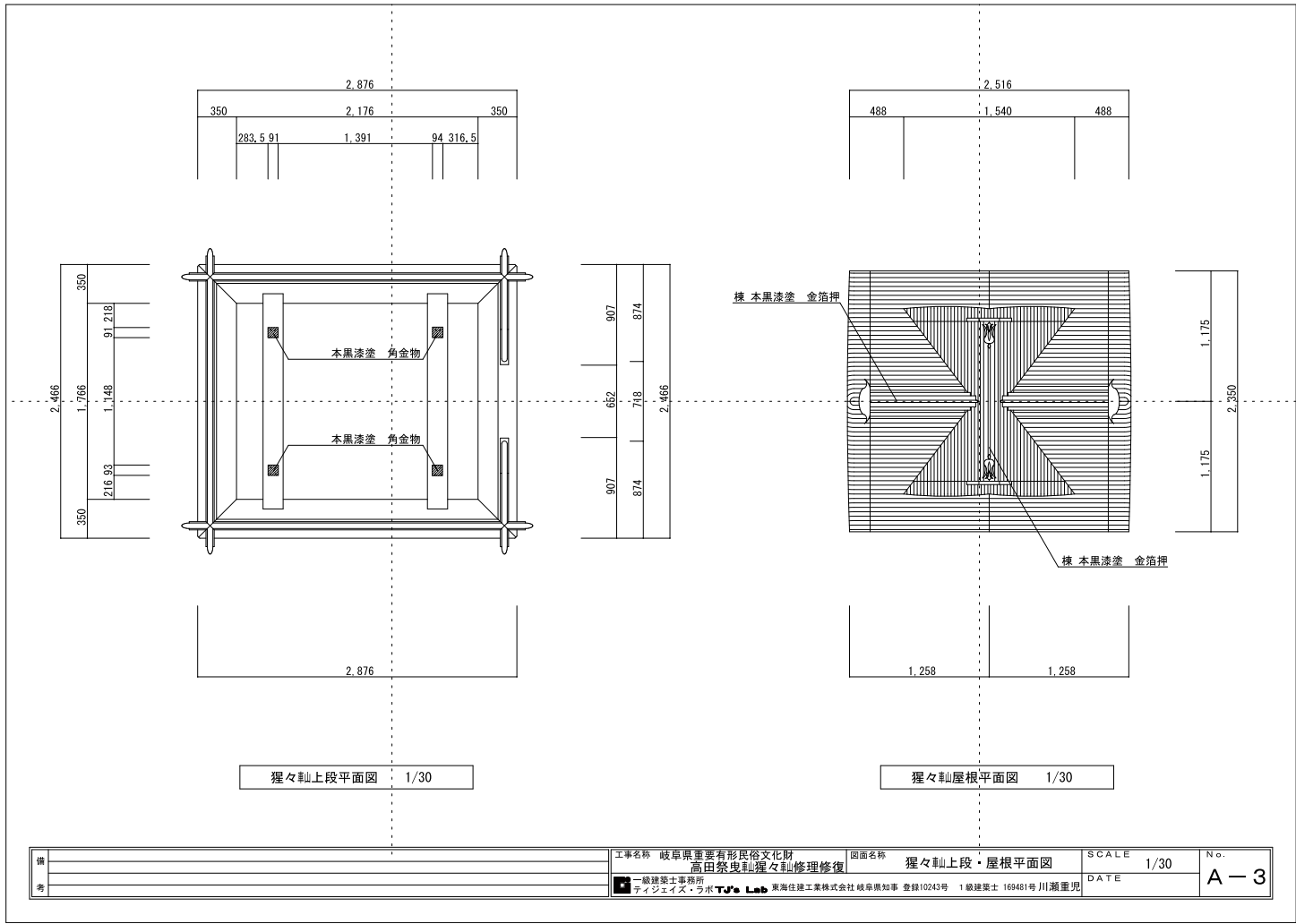

狸々軸上段平面図 1/30

狸々軸屋根平面図 1/30

備 考	工事名称	岐阜県重要有形民俗文化財 高田祭曳軸狸々軸修理修復	図面名称	狸々軸上段・屋根平面図	SCALE	1/30	No. A-3
		一般建築士事務所 ティージェイ・ラボ T.J.Lab	東海住建工業株式会社 岐阜県知事 登録10243号 1級建築士 169481号 川瀬重児	DATE			

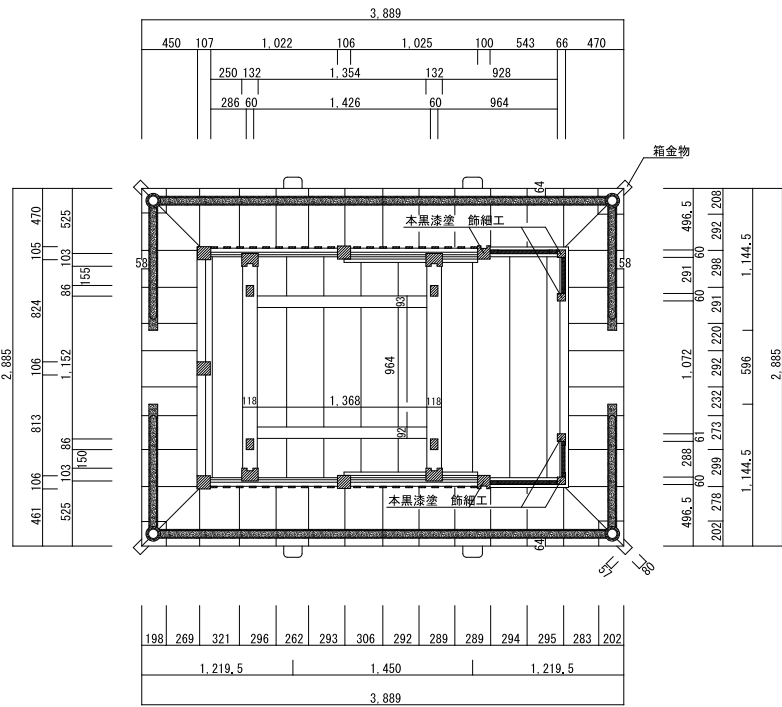

狸々軸下段平面図 1/30

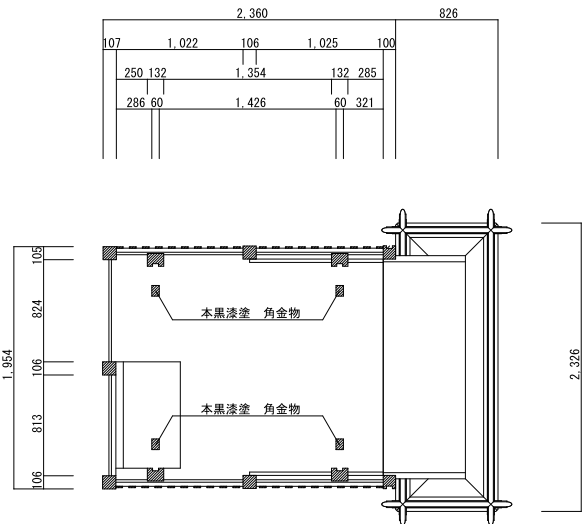

狸々軸中段平面図 1/30

備 考	工事名称	岐阜県重要有形民俗文化財 高田奈茂軸狸々軸修理修復	図面名称	狸々軸下段・中段平面図	SCALE	1/30	No. A-2
		一般建築士事務所 テジエイズ・ラボ TJS Lab 東海住工工業株式会社 岐阜県知事 登録10243号 1級建築士 169481号 川瀬重児			DATE		

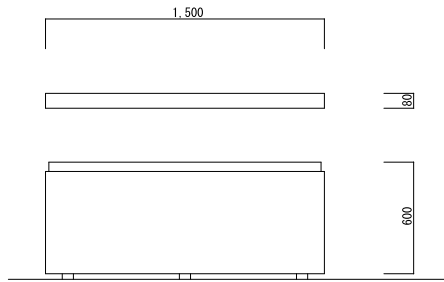

試楽用水引き幕収納箱正面姿図 1/20

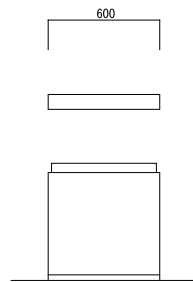

試楽用水引き幕収納箱側面姿図 1/20

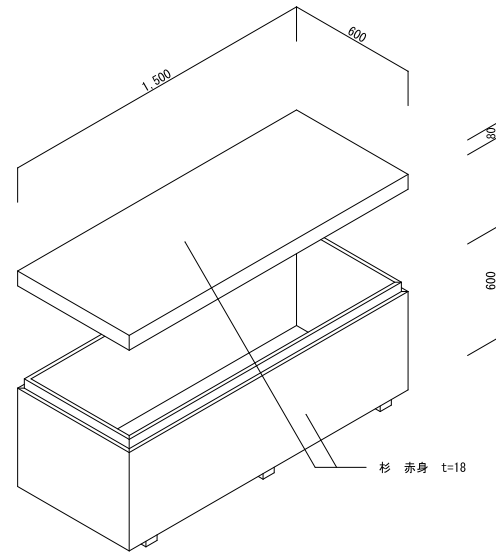

試楽用水引き幕収納箱全体姿図 1/20

機 考	工事名称	岐阜県重要有形民俗文化財 高田奈良輪廻々劇修理修復	図面名称	試楽用水引き幕収納箱姿図	SCALE	1/20	N.O.
		一般建築士事務所 ティージェイズ・ラボ T.J. Lab	東海住建工業株式会社 岐阜県知事 登録10243号 1級建築士 169481号 川瀬重児		DATE		A-3

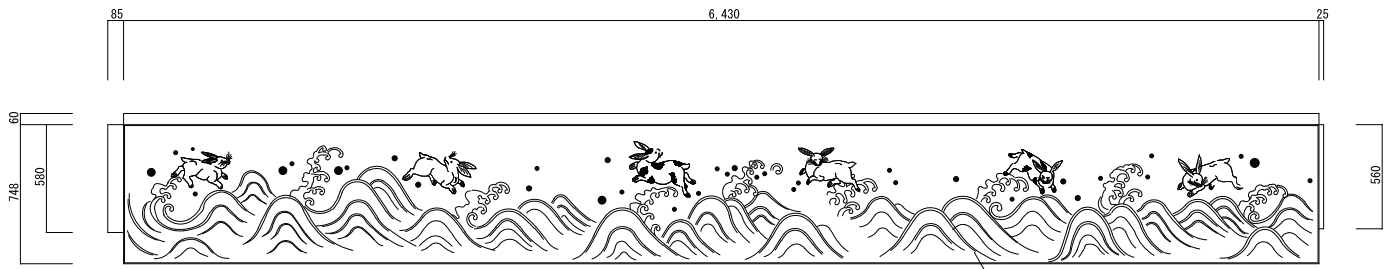

試案用水引幕姿図 1/20

表側：テトロン倫子生地
裏側：純綿葛城 白無地

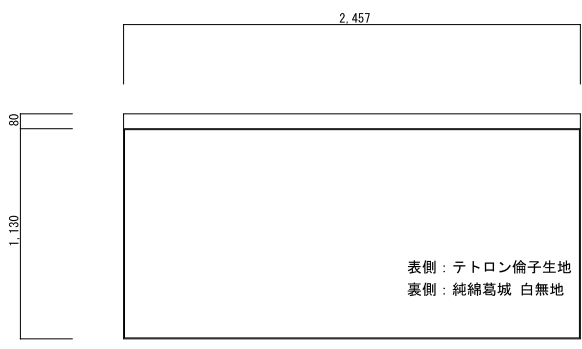

表側：テトロン倫子生地
裏側：純綿葛城 白無地

左右2枚

試案用横幕姿図 1/20

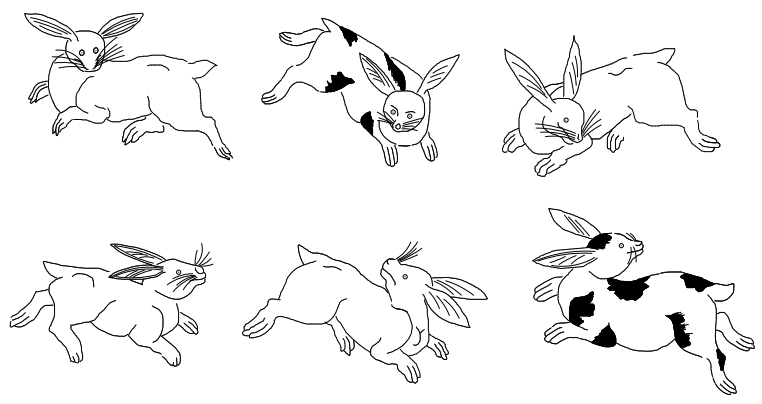

試案用水引幕 兎刺繍図 1/6

備 考	工事名称	岐阜県重要有形民俗文化財 高田祭曳輪舞々刺繍修復	図面名称	試案用水引き幕・横幕姿図	SCALE	1/20	No.	A-2
		一級建築士事務所 ティージェイ・ラボ T.J. Lab		東海住建工業株式会社 岐阜県知事 登録10243号 1級建築士 169481号 川瀬重児	DATE			