

神楽獅子舁 正面姿図 1/30

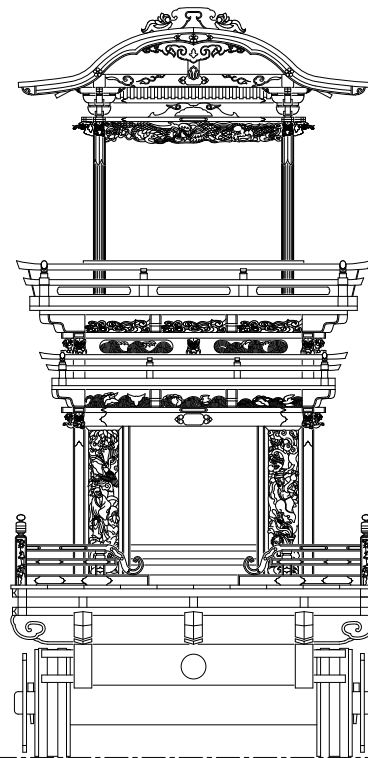

神楽獅子舁 側面姿図 1/30

備 考	工事名称	岐阜県重要有形民俗文化財 高田祭見立神楽獅子舁修理修復	図面名称	神楽獅子舁 姿図	SCALE	1/30	No.	A-03
		一級建築士事務所 ティージェイ・ラボ T.J. Lab	東海住建工業株式会社 岐阜県知事 登録10243号 一級建築士 169481号 川瀬重虎		DATE			

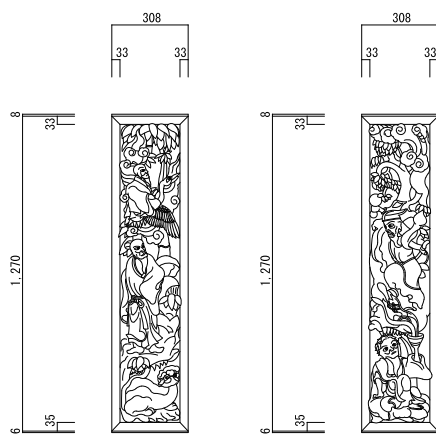

本楽用前軀狭間（正面） 1,286×308 mm 2面
化粧縁、彫り物 解体・洗い・木地直し
破損、滅失部の復元作製
修理部古代色合わせ

正面狭間姿図 S=1/20

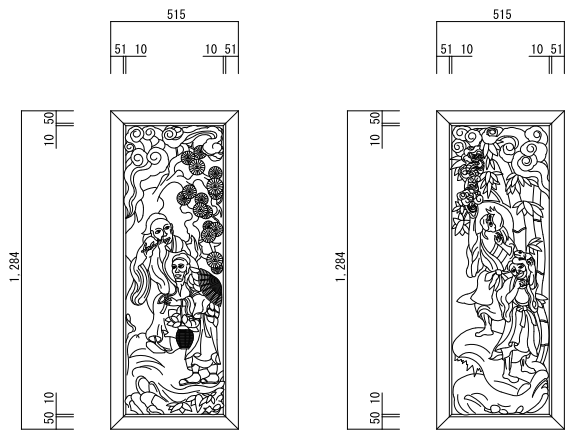

本楽用前軀狭間（側面） 1,284×515 mm 2面
化粧縁、彫り物 解体・洗い・木地直し
破損、滅失部の復元作製
修理部古代色合わせ

側面狭間姿図 S=1/20

備 考	工事名称	岐阜県重要有形民俗文化財 高田祭曳舂神楽獅子舂修理修復	図面名称	本楽用前軀狭間姿図	SCALE	1/20	N o.	A-02
		一級建築士事務所 ティージェイズ・ラボ Tj's Lab		東海住工工業株式会社 岐阜県知事 登録10243号 1級建築士 169481号 川瀬重児	DATE			

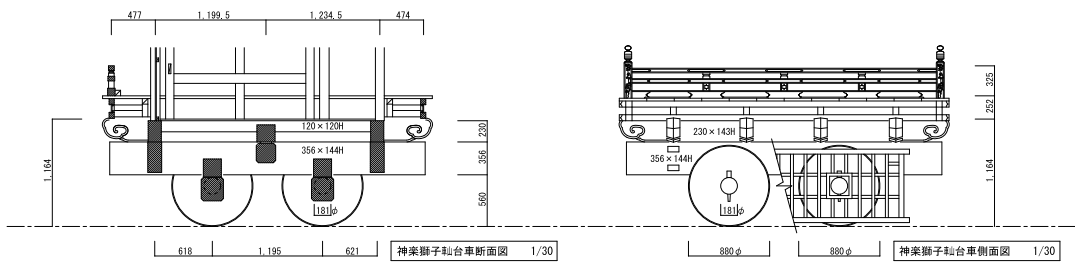
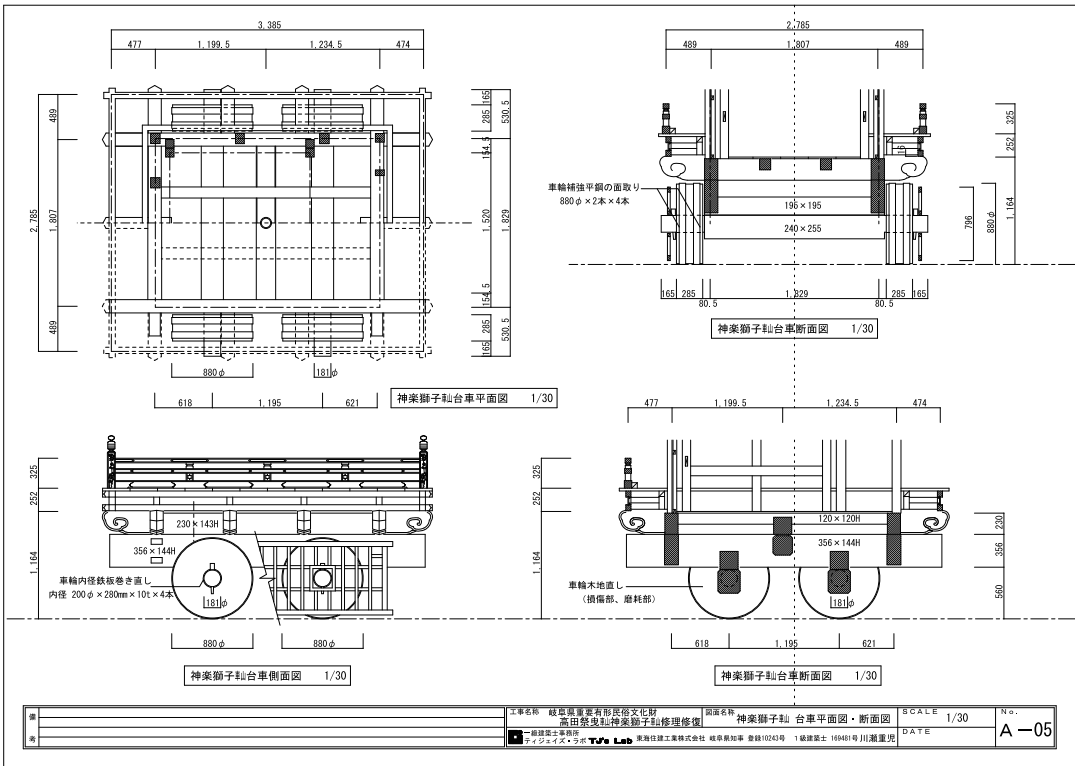
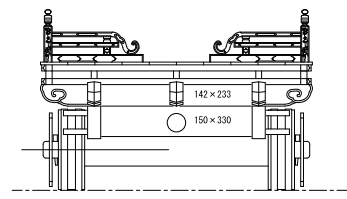

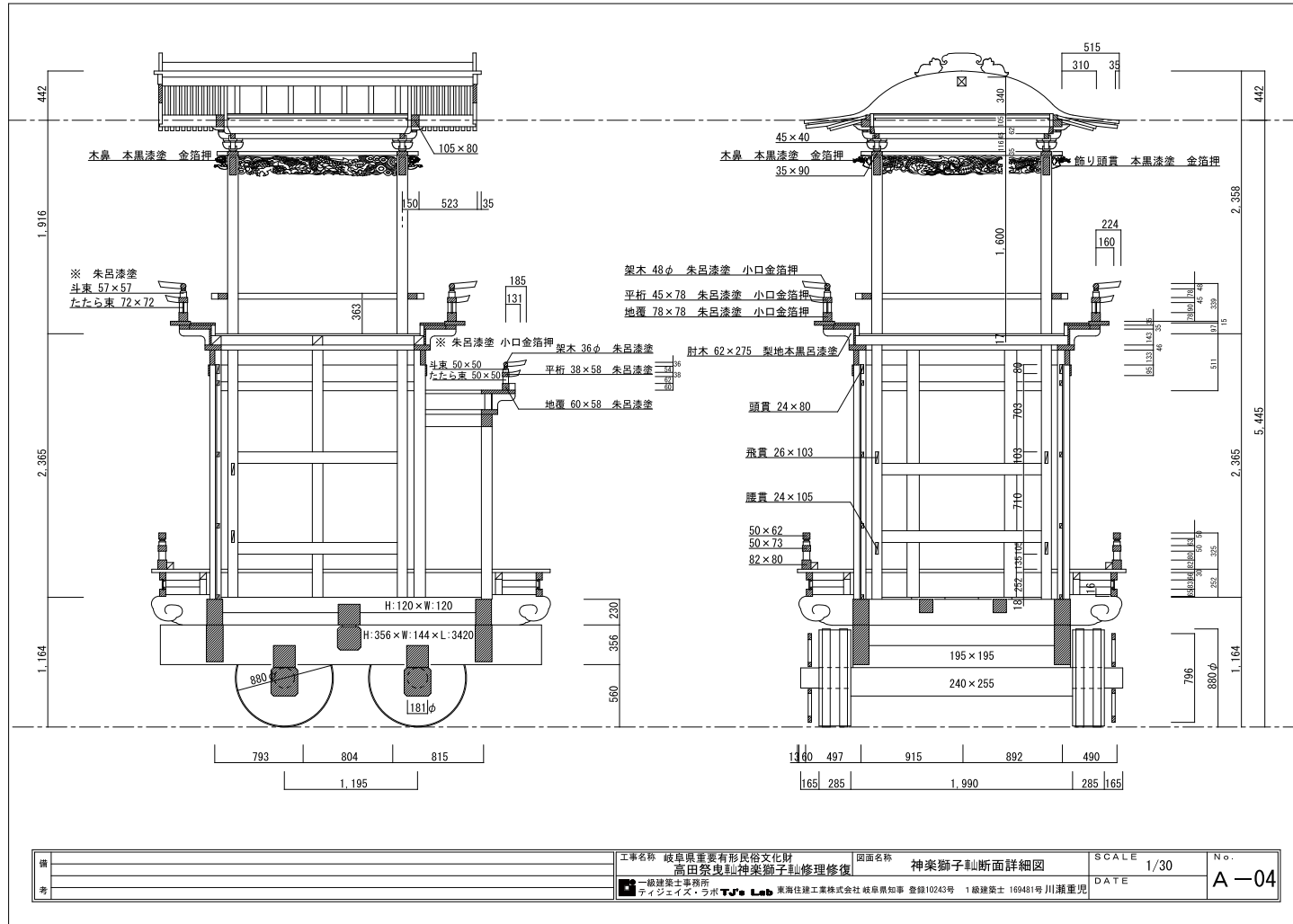

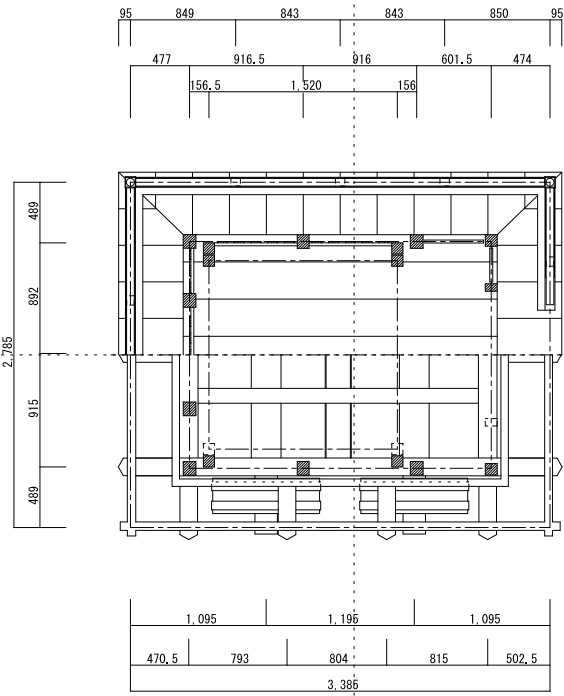

神楽獅子舩下段平面図 1/30

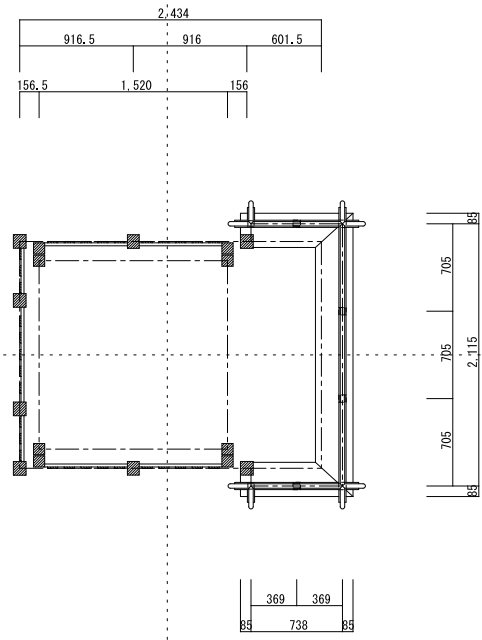

神楽獅子舩下段・中段平面図 1/30

備 考	工事名称	岐阜県重要有形民俗文化財 高田祭見舩神楽獅子舩修理修復	図面名称	神楽獅子舩 下段・中段平面図	SCALE	1/30	No. A-02
	設計者	一級建築士事務所 ティンジェイズ・ラボ TJS Lab	施工者	東海住建工業株式会社 岐阜県知事 登録10243号 一級建築士 169481号 川瀬重児	DATE		

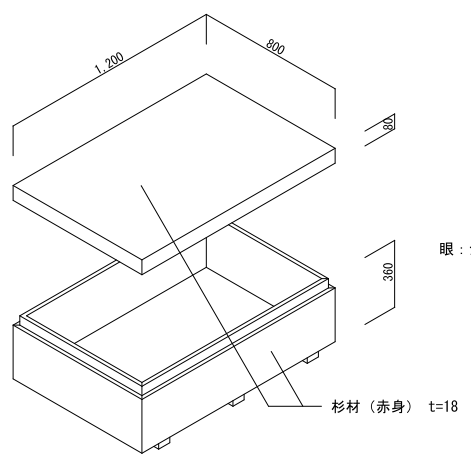
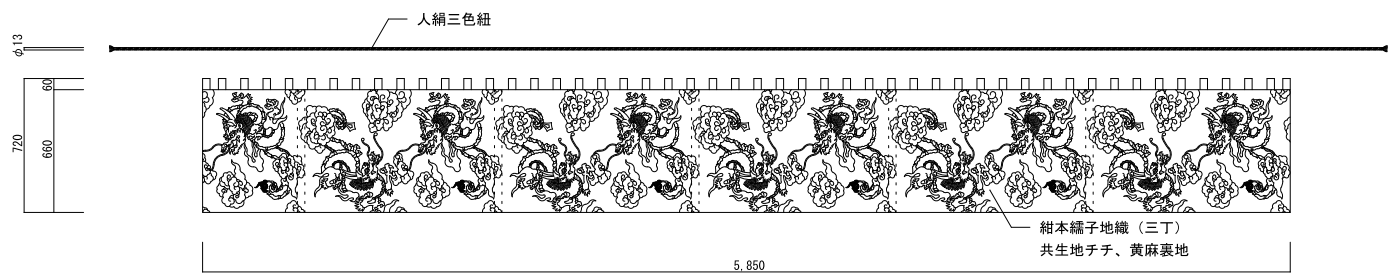

本楽用水引幕収納箱全体姿図 1/20

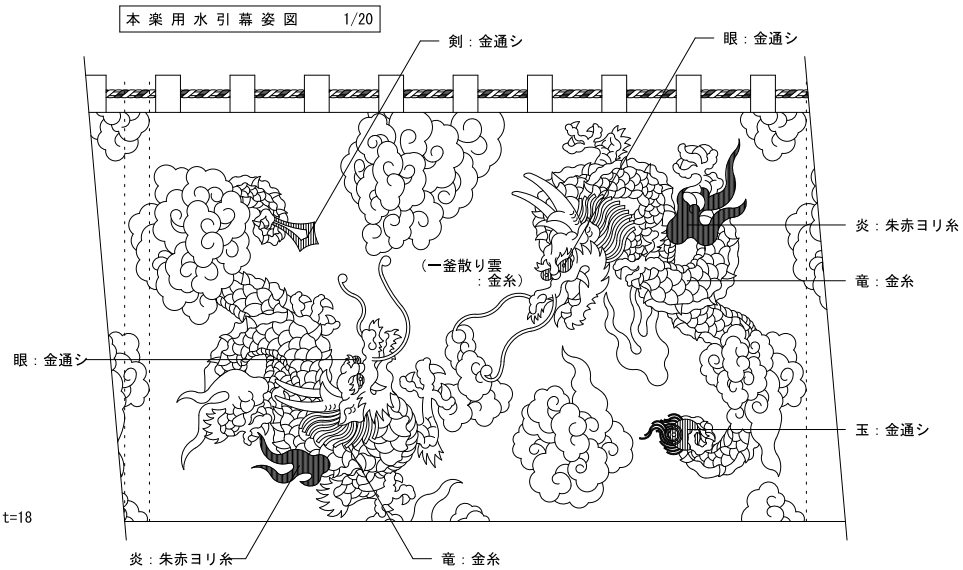

本楽用水引幕 竜部分拡大図 1/6

備 考	工事名称	岐阜県重要有形民俗文化財 高田祭曳舳神楽獅子舞修理修復	図面名称	本楽用水引幕・収納箱姿図	SCALE	1/6・1/20	No.	A-4
		一級建築士事務所 デザインエイス・ラボ TJ's Lab	東海住建工業株式会社 岐阜県知事 登録10243号 一級建築士 169481号 川瀬重児		DATE			

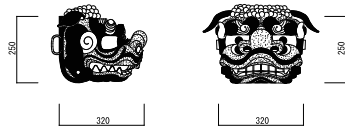

横 正面

重箱獅子頭姿図 1/10



横 正面

らん獅子頭姿図 1/10

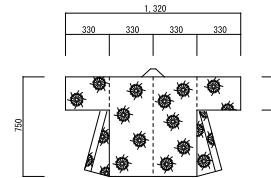

丸紬24メ 古代染(茶) 3着

らん獅子半纏姿図 1/20

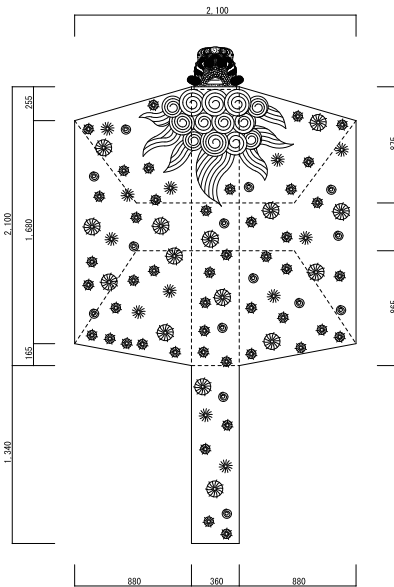

丸紬24メ 古代染(濃緑) 1枚

重箱獅子胴幕姿図 1/20

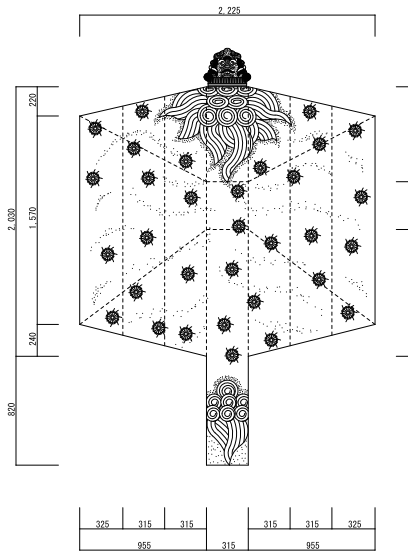

丸紬24メ 古代染(茶) 1枚

らん獅子胴幕姿図 1/20

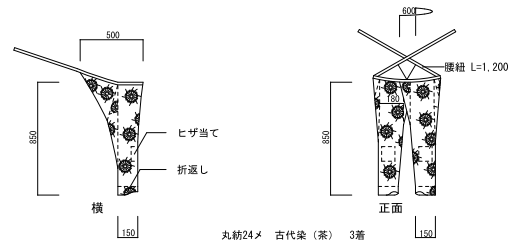

丸紬24メ 古代染(茶) 3着

らん獅子股引姿図 1/20



丸紬24メ 古代染(茶) 3本

らん獅子結紐姿図 1/20

構	工事名称	岐阜県重要有形民俗文化財	図面名称	重箱・らん獅子頭、胴幕及びらん獅子衣装図	SCALE	1/10 1/20	No.	A-5
	高田祭具助神楽獅子劇修理修復	重箱・らん獅子頭、胴幕及びらん獅子衣装図	SCALE	1/10 1/20				
者	設計者	一級建築士事務所	DATE	H 15.4.				
	ディジェイ・ラボ	Toto Lab	東海住建工業株式会社	岐阜県知事 登録10243号	1級建築士 169481号	川瀬重児		

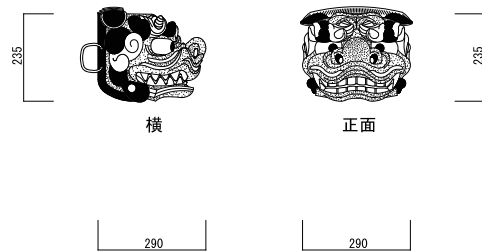

らん獅子頭姿図 1/10

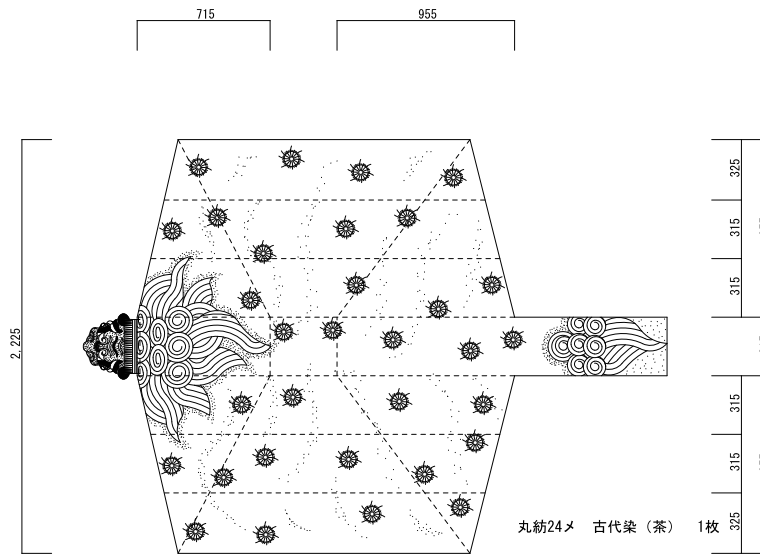

らん獅子胴幕姿図 1/20

備 考	工事名称	岐阜県重要有形民俗文化財 高田祭具・神楽獅子・刺繍修理修復	図面名称	らん獅子頭・胴幕 姿図	SCALE	1/20・1/10	No.	A-4
		一級建築士事務所 ティージェイ・ラボ T.J. Lab	東海住建工業株式会社 岐阜県知事 登録10243号	1級建築士 169481号 川瀬重児	DATE			

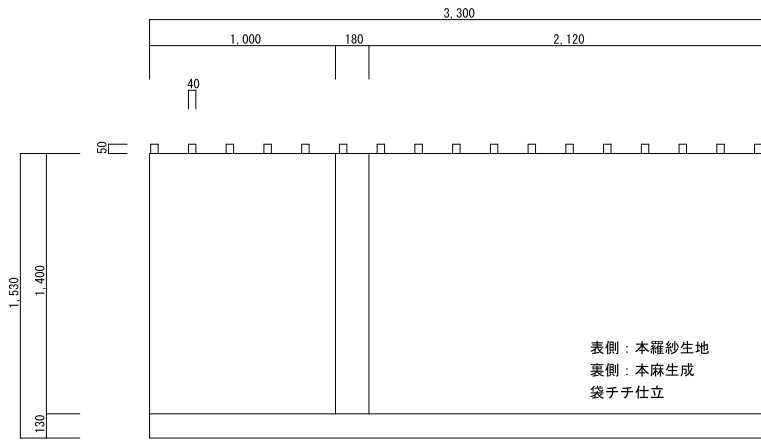

左右 2 枚

本楽用横幕姿図 1/20

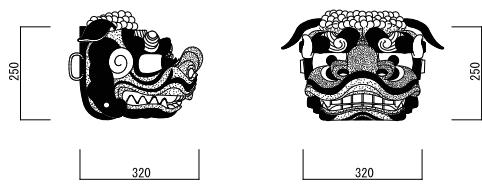

重箱獅子頭姿図 1/10

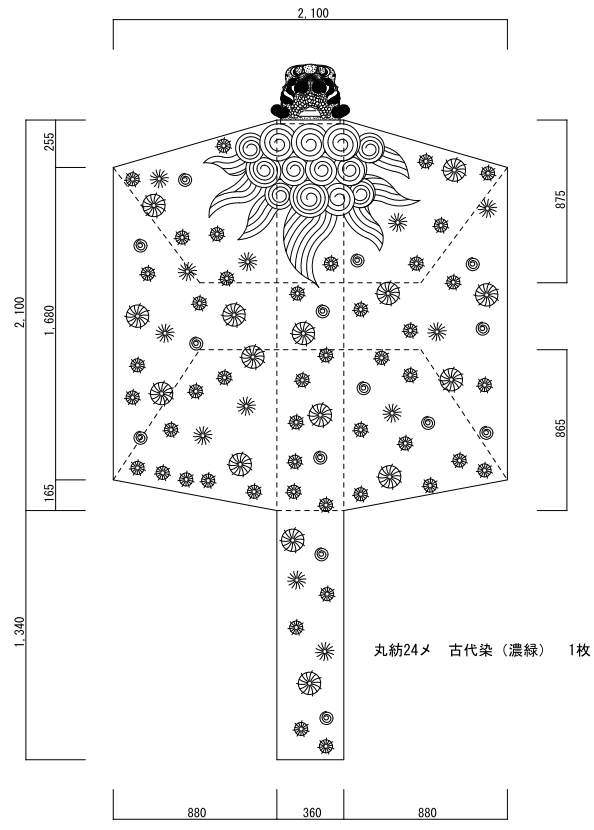

重箱獅子胴幕姿図 1/20

備 考	工事名称	岐阜県重要有形民俗文化財 高田祭曳乱神楽獅子乱修理修復	図面名称	本楽用横幕・重箱獅子姿図	SCALE	1/20・1/10	No. A-3
		一般建築士事務所 ティジェイズ・ラボ T.J's Lab 東海住建工業株式会社 岐阜県知事 登録10243号 1級建築士 169481号 川瀬重児			DATE		

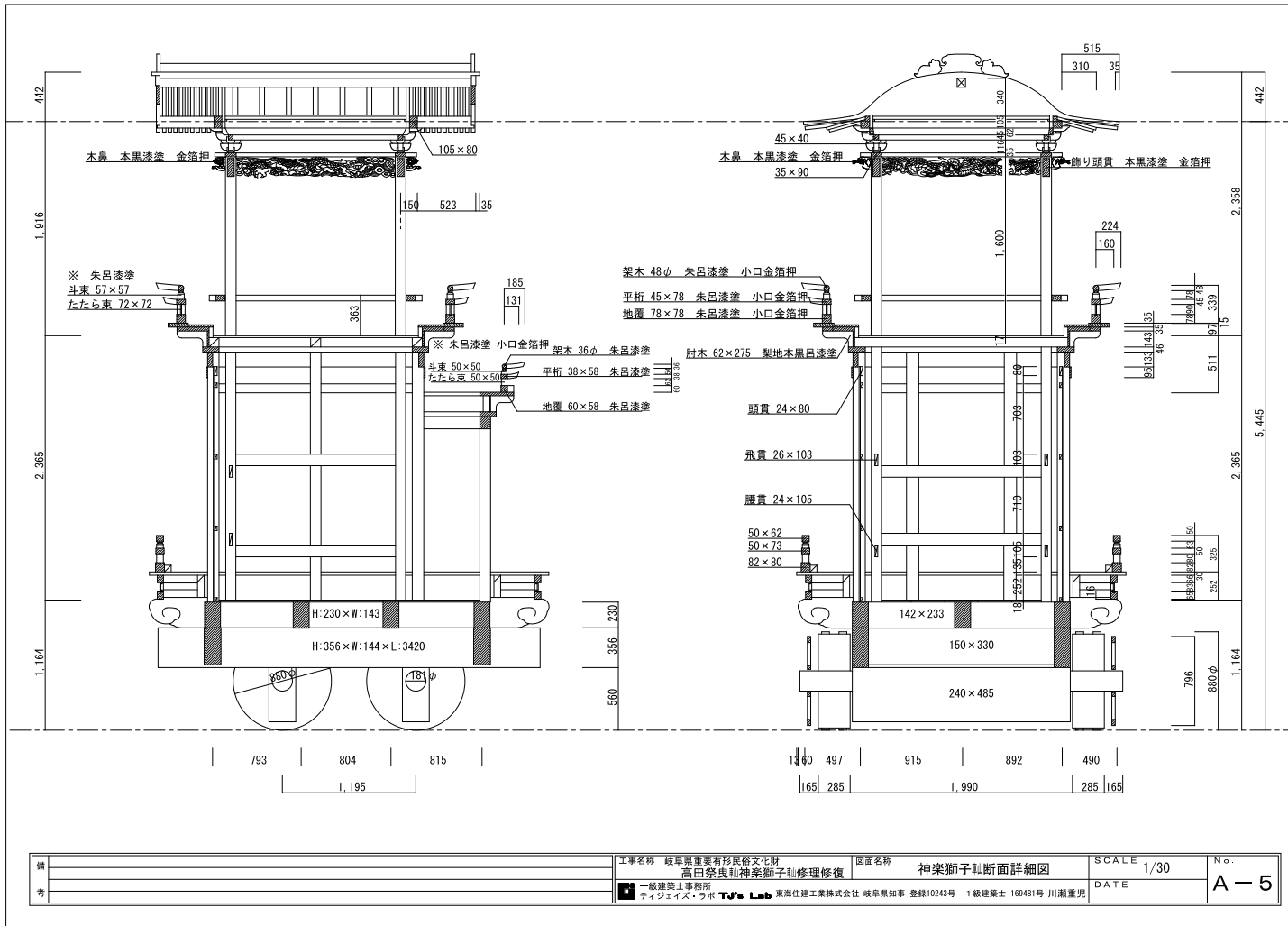

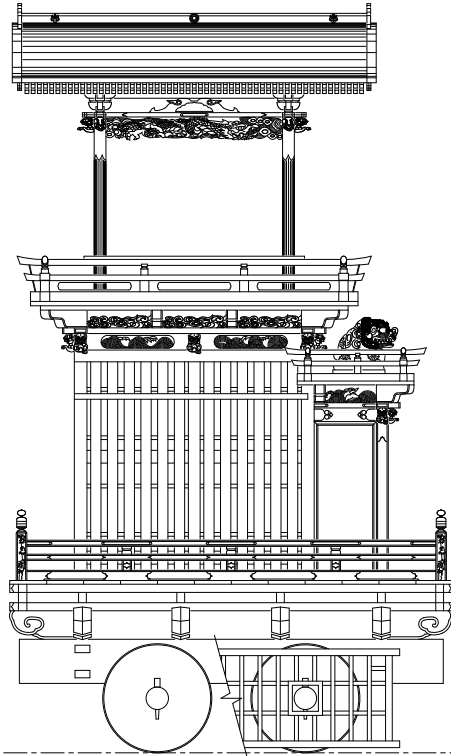

神楽獅子軒側面姿図 1/30

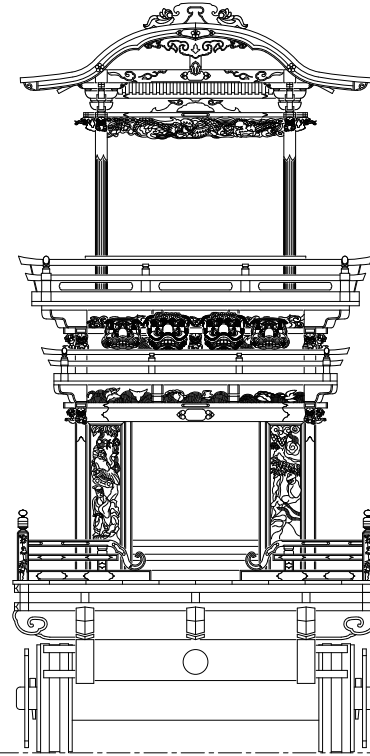

神楽獅子軒正面姿図 1/30

備 考	工事名称	岐阜県重要有形民俗文化財 高田祭身軀神楽獅子軒修理修復	図面名称	神楽獅子軒姿図	SCALE	1/30	No. A-2
		一般建築士事務所 イメージズ・ラボ TJA Lab 東海住建工業株式会社岐阜県知事 登録10243号 1級建築士 169481号 川瀬重児			DATE		

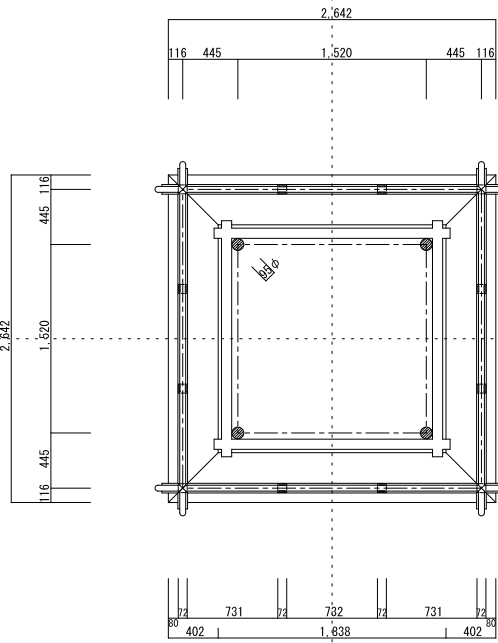

神楽獅子舂上段平面図 1/30

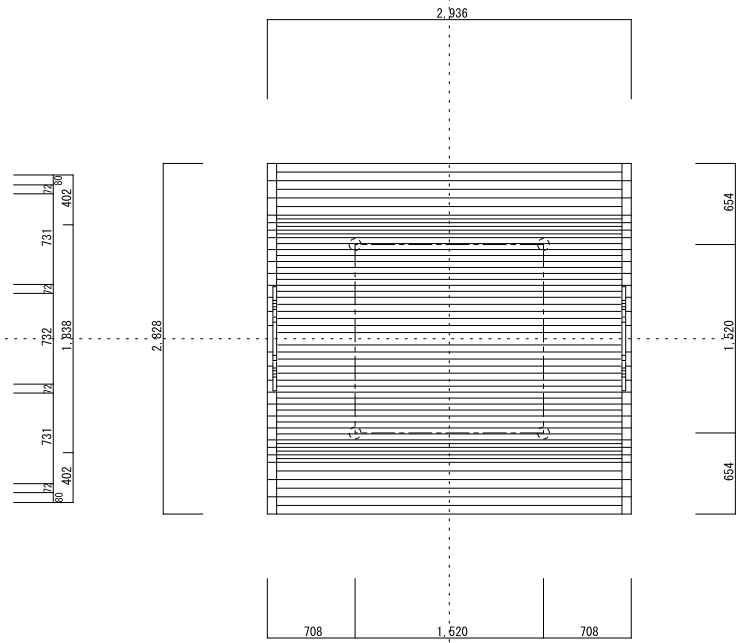

神楽獅子舂屋根平面図 1/30

備考	工事名称	岐阜県重要有形民俗文化財 高田祭曳舂神楽獅子舂修理修復	図面名称	神楽獅子舂 上段・屋根平面図	SCALE	1/30	No. A-3
	設計者	一級建築士事務所 ティージェイス・ラボ TJ's Lab	東海住工工業株式会社 岐阜県知事 登録10243号	一級建築士 169481号 川瀬重児	DATE		

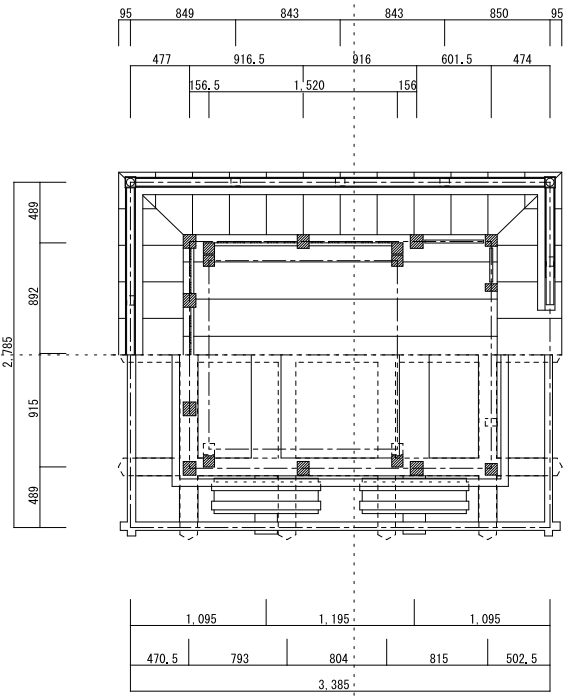

神楽獅子舂下段平面図 1/30

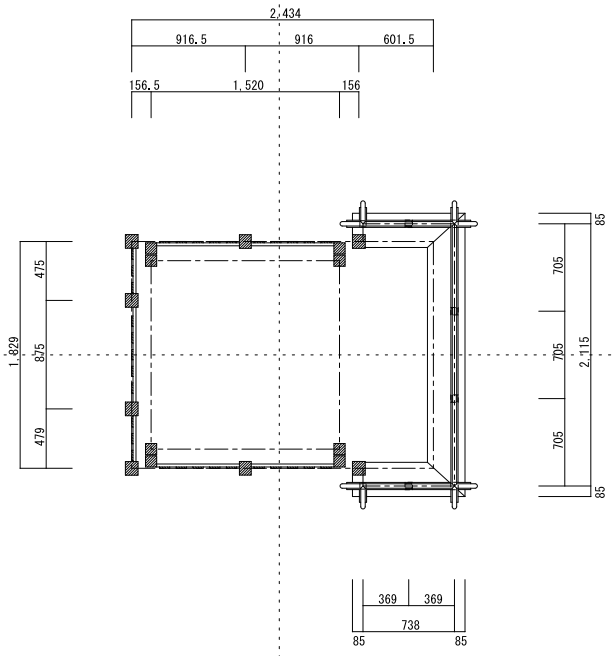

神楽獅子舂中段平面図 1/30

備 考	工事名称	岐阜県重要有形民俗文化財 高田祭曳舂神楽獅子舂修理修復	図面名称	神楽獅子舂 下段・中段平面図	SCALE	1/30	No. A-2
		一級建築士事務所 ティージェイズ・ラボ TJS Lab		東海住工工業株式会社 岐阜県知事 登録10243号 一級建築士 169481号 川瀬重児	DATE		

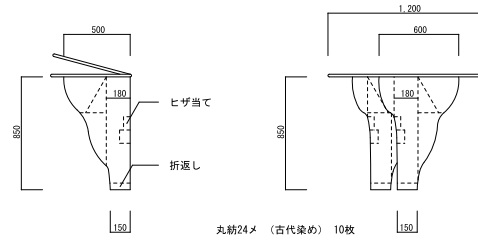

丸紡24メ（古代染め）10枚

獅子舞股引被姿図 1/20

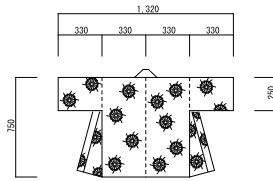

丸紡24メ（古代染め）10枚（大2枚、中8枚）

獅子舞法被姿図 1/20

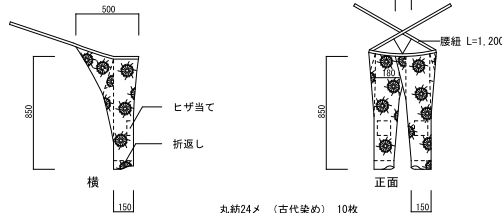

丸紡24メ（古代染め）10枚

獅子舞股引被姿図 1/20

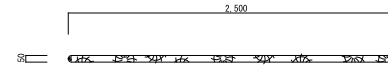

丸紡24メ（古代染め）10枚

獅子舞結紐姿図 1/20

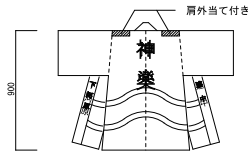

丸紡（硫化粧）10枚

大延子用曳訃法被姿図 1/20

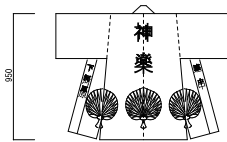

丸紡（古代ネズミ地白ヌキ）30枚

一般用曳訃法被姿図 1/20

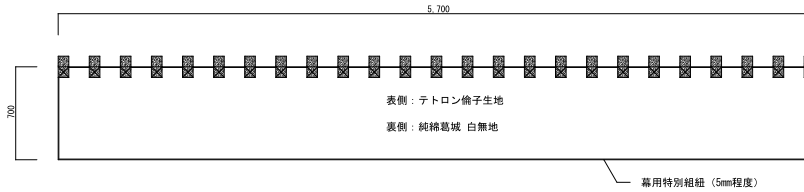

試用水引幕姿図 1/20

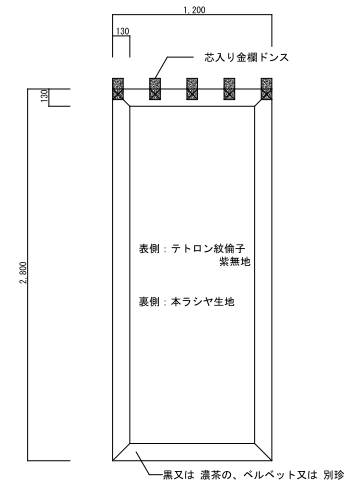

試業用見送り幕姿図 1/20

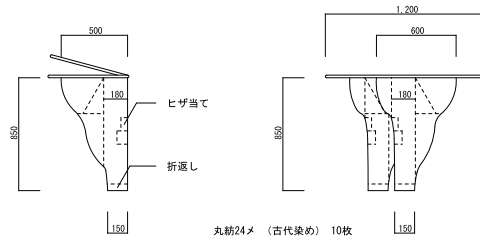

獅子舞股引姿図 1/20

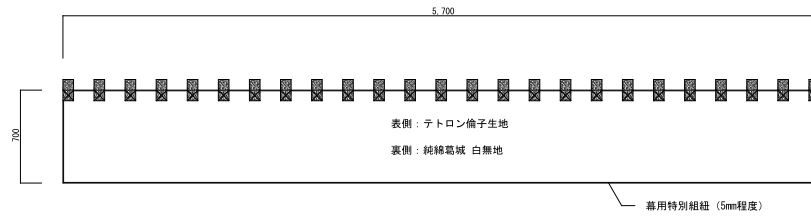
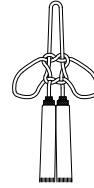

試用水引幕姿図 1/20

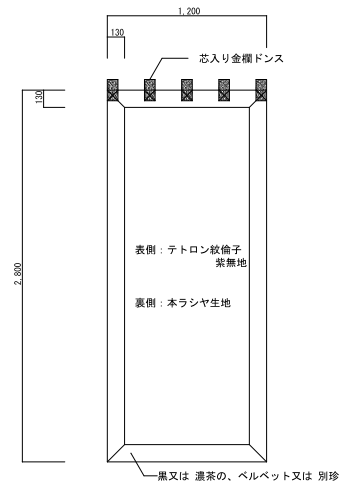

試有用見送り幕姿図 1/20

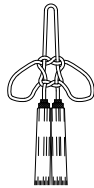

横幕飾り房姿図 1/10

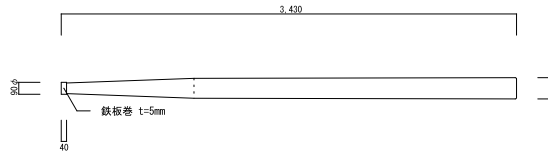

梃子棒姿図 1/20

編 考	工事名称 岐阜県重要有形民俗文化財 高田祭典・神楽獅子舞修理修復	図面名称 試用水幕・飾り房・梃子棒姿図	SCALE 1/10・1/20	No. A-2
	1級建築士事務所 川瀬建築アトリエ	岐阜県知事 登録8754号 1級建築士 169481号 川瀬重児	DATE H9・1・	